

SIM 3/3/Arte 3RL-80h-4S

Erweiterungsmodule (265 mm) für Aufbau nach oben, optional



Linear 4S

Stand: 11/2014

Vorderansicht
M~1:20

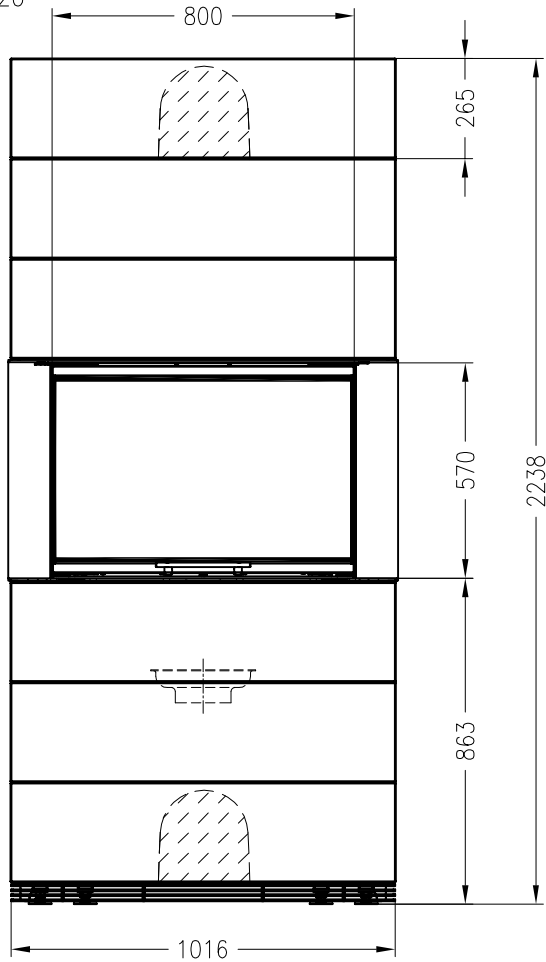

Seitenansicht
M~1:20

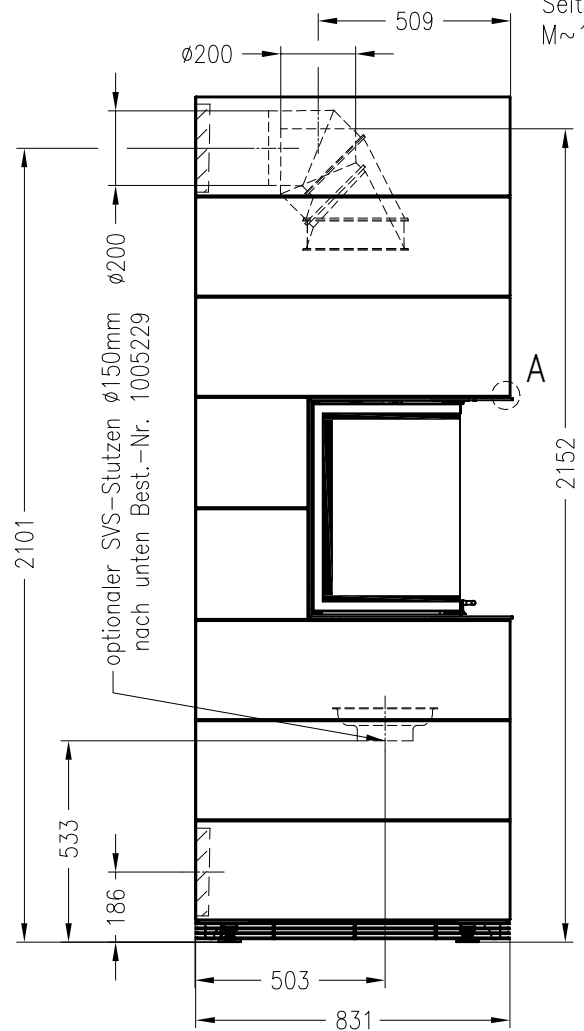

 in Betonelement zu erstellender Ausbruch für Abgas- und optionalen Verbrennungsluftanschluss hinten

Draufsicht
M~1:20

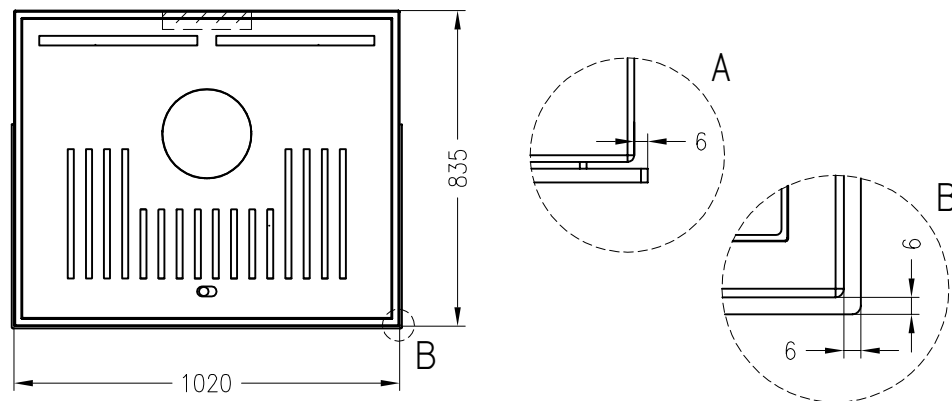

Alle Abbildungen und Zeichnungen sind urheberrechtlich geschützt.
Verwertung oder Veröffentlichung, auch einzelner Details, nur mit unserer Genehmigung.
Technische Änderungen und Irrtümer vorbehalten.